

天板有効寸法：W860×D600×H10mm

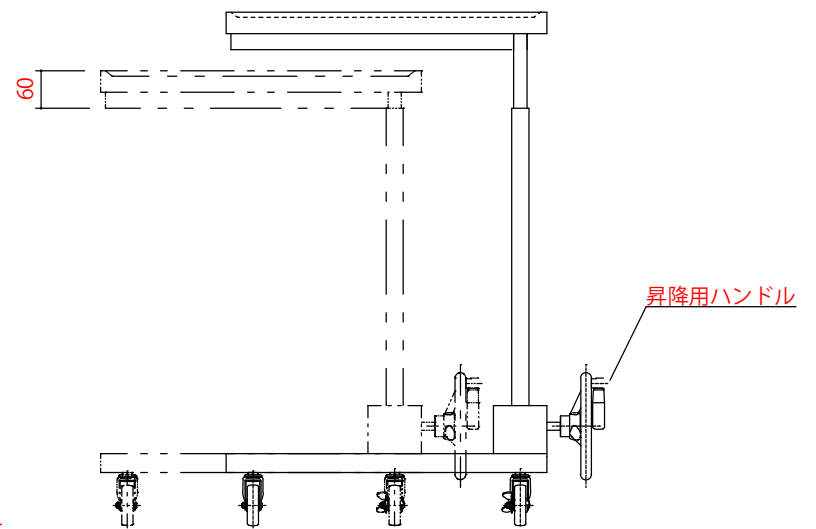
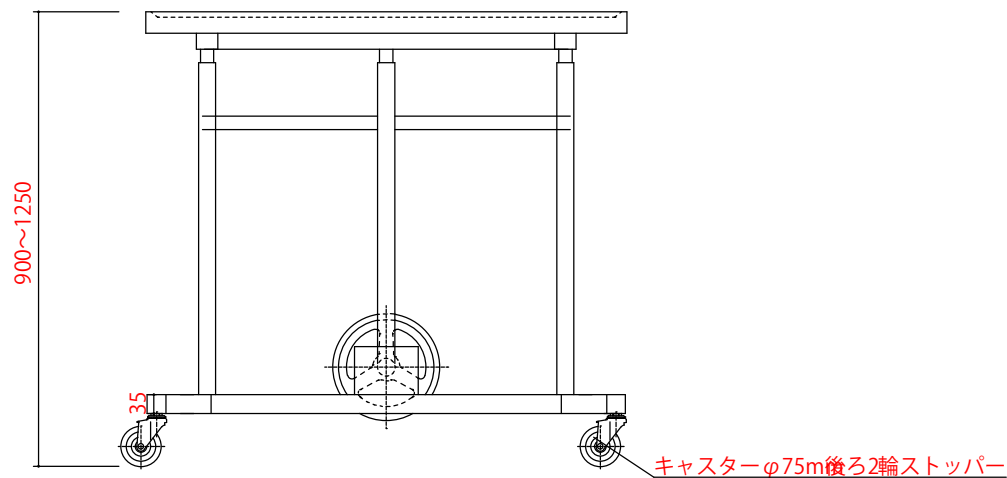

	日付	平成 29 年 10 月 11 日 作成	検印	殿
	尺度	S = 1 / 10 (A3)		
	図番	No. KNJ1710-11-03		メーヨー型消毒盤台 NV-S900-N