

材質：ステンレス SUS304  
 耐荷重：支柱中心部 80kg

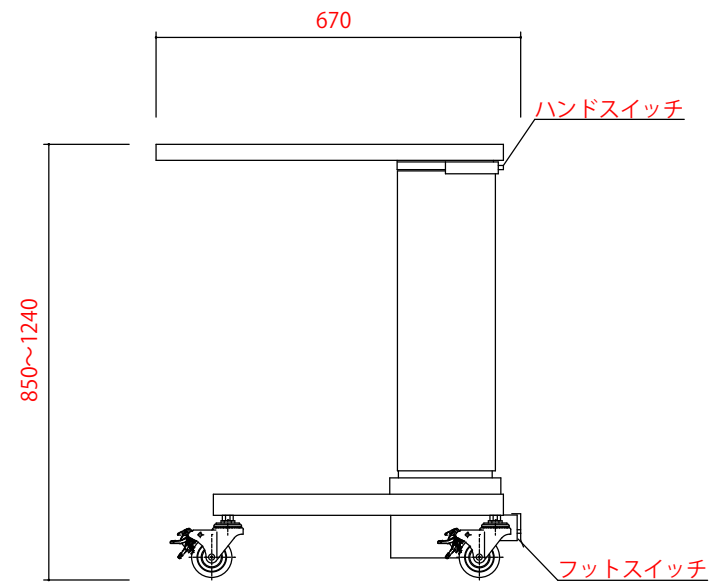
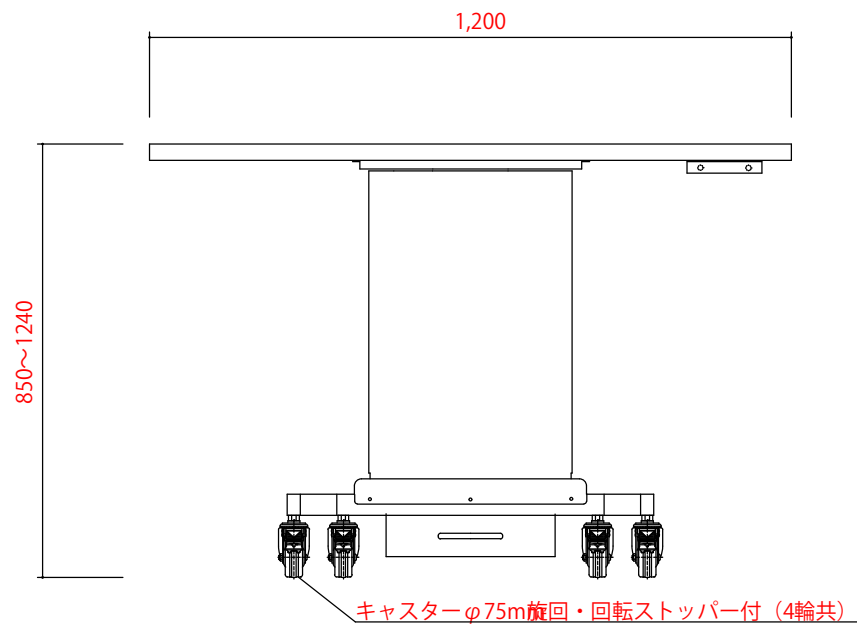

	日付	平成 29 年 07 月 05 日 作成	検印	殿
	尺度	S = 1 / 10 (A3)		
	図番	No. KNJ1707-05-06		NVメーヨー型消毒盤台